



SOLUTIONS DE VÉRANDAS

SEPALUMIC
INNOVATION ET DESIGN ALUMINIUM

VÉRANDA ALUMINIUM

UNE DES OFFRES
LES PLUS COMPLÈTES DU MARCHÉ

2 GAMMES DE VÉRANDAS
7000 en 52 mm et 7700 en 70 mm

NOUVEAU

4 SOLUTIONS DE
TOITURES 2 CHÊNEAUX
classique et de volets roulants invisibles

2 DESIGNS
contemporain et traditionnel

6 ESTHÉTIQUES DE
RÉHAUSSES ET LAMBREQUINS



ÉLÉGANCE ET PERFORMANCE EN TOUTE SÉCURITÉ

SÉCURITÉ

LES VOILETS ROULANTS

- ▶ Meilleure protection contre l'effraction
- ▶ Meilleur bilan thermique et phonique de la véranda
- ▶ Meilleure souplesse d'utilisation de la véranda comme "pièce à vivre"
- ▶ Système de coffre de volet roulant « invisible » qui s'adapte directement sur le chéneau de la véranda



LA QUINCAILLERIE

- ▶ Nombreuses solutions de sécurité en quincaillerie

LE REMPLISSAGE

- ▶ Nombreuses solutions de vitrages et de panneaux translucides ou occultants pour créer des puits de lumière

LES POINTS DE FERMETURES

- ▶ Multi points de 1 à 3 points



- ▶ Seuil PMR intégrable 

DÉCO

- ▶ Osez la couleur avec Sepalomic grâce à une infinité de teintes, les plus chaudes au plus froides, en 4 finitions : brillante, satinée, granitée ou métallisée
- ▶ Accessoires laqués à la couleur de votre choix
- ▶ De nombreux accessoires de décoration pour la toiture et la façade
- ▶ Système d'occultation : store de toit intégrable
- ▶ 15 combinaisons possibles pour les accessoires de fermetures intérieurs/extérieurs

PERFORMANCE

+30%

DE PERFORMANCE THERMIQUE

en plus avec la nouvelle structure 70 mm
(selon la configuration de la véranda)

KIT BBC SPÉCIAL ÉTANCHÉITÉ

- ▶ Améliore l'étanchéité des ouvertures coulissantes en A*4
- ▶ Bouchons à lèvres, brosses performance, capots de rail et joint à lèvres, bouclier thermique PMR, semelle 3D sous poignée...



Soubassements



Impostes



Traverses



Petits bois

4 SOLUTIONS DE TOITURES

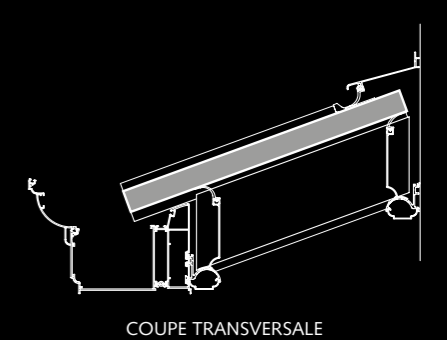
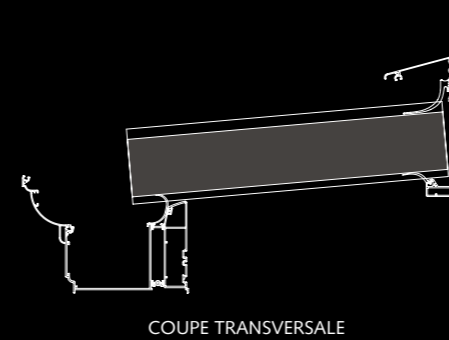
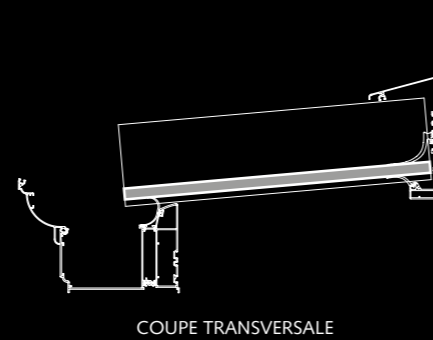
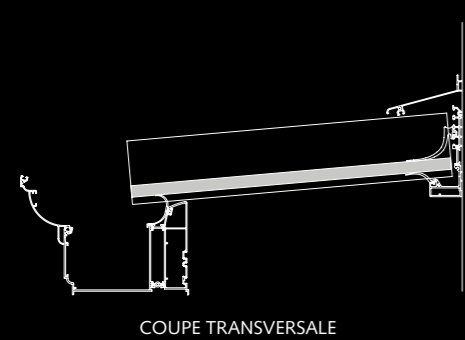
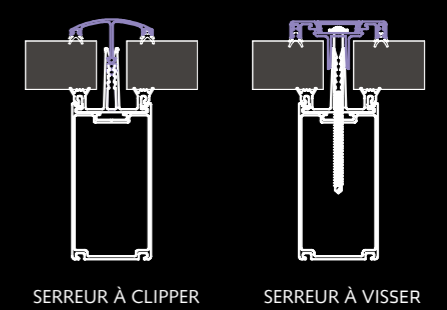
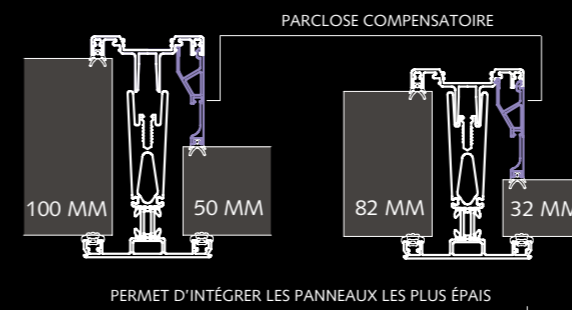
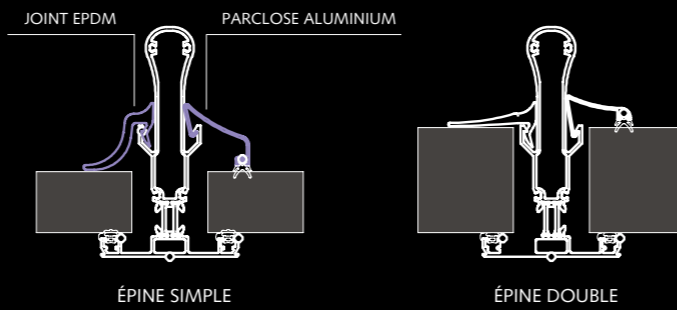
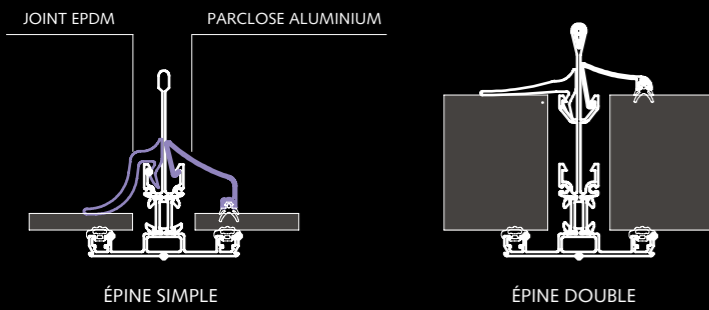

CHEVRONS TUBULAIRES DE SECTION 52X40 MM OU 52X100 MM
3 FINITIONS DE CAPOTS INTÉRIEURS
JOINT OU PARCLOSE NON REQUIS
ÉPINE EN PVC

RÉHAUSES

- ▶ 3 choix d'esthétiques
- ▶ Possibilité de trop plein intégré

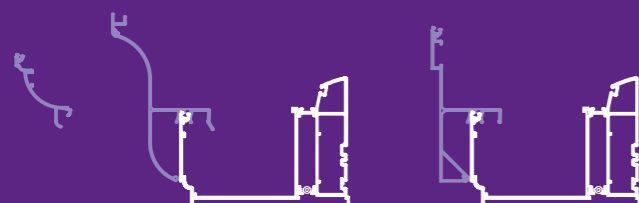

PETITE ET GRANDE RÉHAUSSE GALBÉES RÉHAUSSE CARRÉE



RÉHAUSSE ET LAMBREQUIN GALBÉS



RÉHAUSSE ET LAMBREQUIN CARRÉS

COFFRE DE VOILETS ROULANTS & LAMBREQUINS

- ▶ 2 choix d'esthétiques
- ▶ Possibilité d'enrouler un tablier diamètre 200 mm jusqu'à 2 100 mm de haut

CLOSOIR POUR CHEVRON

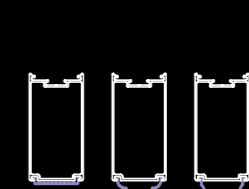

PLUSIEURS FINITIONS POSSIBLES

PROFIL MURAL RÉGLABLE

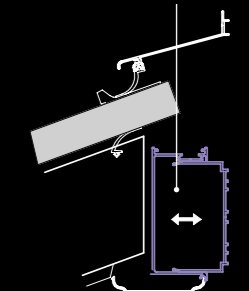

2 STRUCTURES

52 & 70 MM

**NOUVEAUX
CHÊNEAUX,
CHÂSSIS,
ET POTEAUX
70 MM**

VÉRANDA 7000 (52 MM)

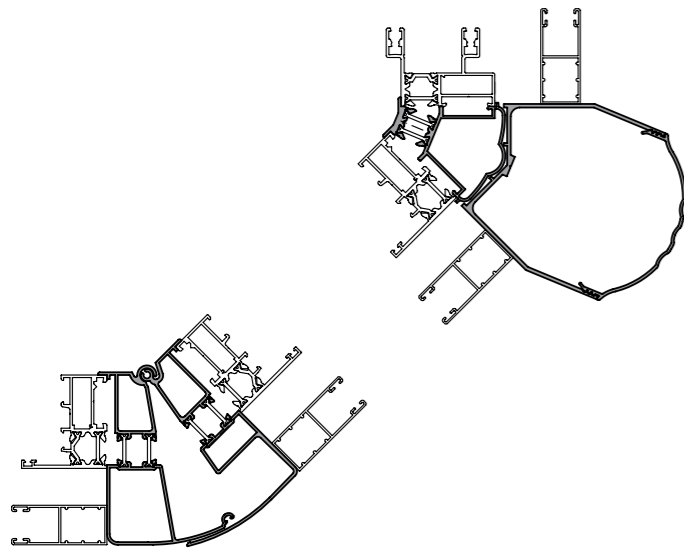

VÉRANDA 7700 (70 MM)
+30% D'ISOLATION THERMIQUE*

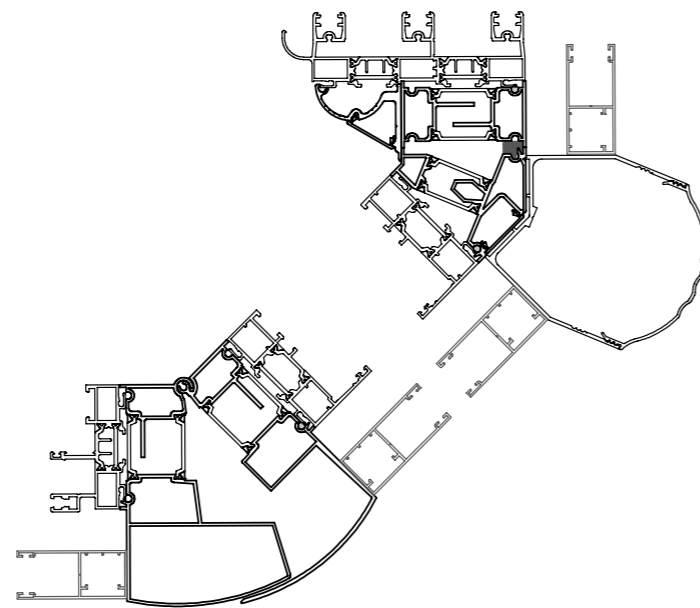

*selon la configuration de votre véranda

INTÉGRATION DE TOUS LES SYSTÈMES D'OUVERTURE SEPALUMIC

- ▶ Couissant traditionnel, coulifix, couissant architectural
- ▶ Fenêtre à frappe à ouvrant visible ou ouvrant caché
- ▶ Compatible avec les gammes 52 et 70 mm

ZOOM SUR LA VÉRANDA 7700 (70 MM)

- ▶ **Haute performance thermique** : nouvelles barrettes thermiques, nouveaux joints cylindriques EPDM, 70 mm de structure, nouvelles pattes de fixation basse avec étanchéité filante

- ▶ **Pose facilitée** : Butées de positionnement invisibles, nouvelles ailettes de fixation, gorge de fixation cachée, poteaux disponibles en 90°, 135° et variables
- ▶ **Fabrication simplifiée** : peu de poteaux pour une infinité de formes possibles
- ▶ **Robustesse et durabilité** : structure 70 mm et nombreux renforts
- ▶ **Taille des ouvertures possible plus grandes**
- ▶ **Sécurité renforcée** : structure et prise de vitrage
- ▶ **Design au choix** : visible ou caché

	7000	7700
COULISSANTS 3100	★	★ (coulifix)
COULISSANTS 3200	★	★
PORTE 4500 TH	★	
PORTE 4700 TH		★
FRAPPE 5000	★	
FRAPPE 5200	★	★
FRAPPE 5700		★

SYNOPTIQUE SOLUTIONS DE VÉRANDAS

	TOITURE ÉPINE SIMPLE	TOITURE ÉPINE TUBULAIRE	TOITURE ÉPINE SERREUR	TOITURE CHEVRON TUBULAIRE
--	-------------------------	----------------------------	--------------------------	---------------------------------

DIMENSIONS ET CARACTÉRISTIQUES

SYSTÈME À RUPTURE DE PONT THERMIQUE	★	★	★	★
LARGEUR	72 mm	72 mm	72 mm	52 mm
HAUTEUR	90 ou 112 mm	120 mm	107 ou 125 mm	45 ou 93 mm
INERTIE	De 33,4 à 184,7 cm ⁴ (avec renfort)	De 128,5 à 431 cm ⁴ (avec renfort)	De 84,3 à 257,6 cm ⁴ (avec renfort)	De 82,3 à 249,5 cm ⁴ (avec renfort)
REPLISSAGE	De 6,8 à 65 mm	De 32 à 55 mm	De 32 à 100 mm	De 16 à 65 mm
ENCASTREMENT DE SPOTS BASSE TENSION	★	★	★	★
INTÉGRATION DE PANNEAUX DE TOITURE	★	★	★	★
INTÉGRATION DE VOLETS ROULANTS	★	★	★	★

SYSTÈME DE SERRAGE

SERRAGE EXT. PAR PARCLOSE ALU. OU JOINT	★	★	★	★
SERREUR À CLIPPER				★
SERREUR À VISSER			★	★
SERREUR LARGE ARÊTIER/FAÏTAGE			★	★

OPTIONS

OPTION BICOLORATION	★	★	★	★
OPTION PROFILS NOUES	★	★	(pas de profils spécifiques mais faisable)	(pas de profils spécifiques mais faisable)
OPTION PROFILS ARÊTIERS	★	★	(pas de profils spécifiques mais faisable)	(pas de profils spécifiques mais faisable)
OPTION PROFILS RIVES	★	★		(pas de profils spécifiques mais faisable)
OPTION RÉHAUSSE DE GOUTIÈRE	★	★	★	★

REPLISSAGES

				À CLIPPER	À VISSER
6,8	★				
16	★			★	★
32	★	★	★	★	★
55	★	★	★		★
65	★				★
82			★		
100			★		

	7000		7700	
CHÊNEAU	CHÊNEAU CLASSIQUE	CHÊNEAU DE VOLET ROULANT	CHÊNEAU CLASSIQUE	CHÊNEAU DE VOLET ROULANT
INERTIE	jusqu'à 282,72 cm ⁴	jusqu'à 713,12 cm ⁴	jusqu'à 600 cm ⁴	jusqu'à 1154,60 cm ⁴
ESTHÉTIQUE				
GALBÉE	★	★	★	★
CARRÉE	★	★	★	★

CHOISIR DES VÉRANDAS

SEPALUMIC C'EST FAIRE LE CHOIX DE LA SIMPLICITÉ,
DE L'ÉLÉGANCE ET DE LA PERFORMANCE

QUELQUES EXEMPLES DE CONFIGURATIONS POSSIBLES

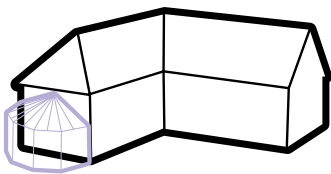

Rayonnante

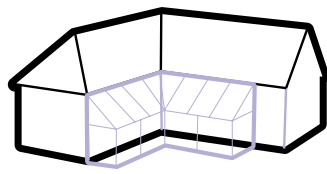

En L avec noue

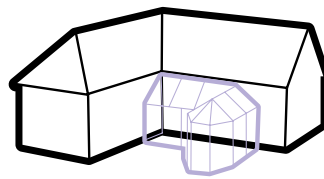

Victorienne en L

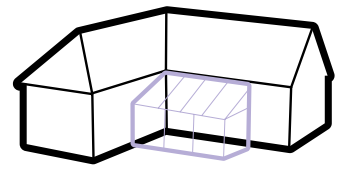

En appui

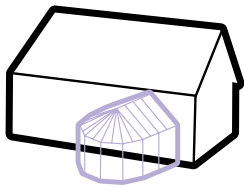

Victorienne

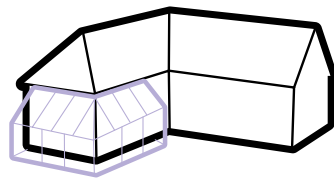

En L avec arêtier

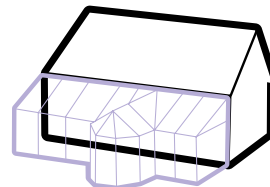

Victorienne en T

DES RÉALISATIONS SEPALUMIC

